

FITTINGS



SERIE AP

RACCORDI A PRESSARE PER TUBO MULTISTRATO

Sede
BRESCIA / ITALY

1964

**NASCE APE
RACCORDERIE**

con il nome
"Minuterie Metalliche
di Pe Angelo"

Presente
commercialmente
in oltre

50
PAESI



Oggi con i suoi

52 mila mq

è tra le poche aziende
produttrici dell'intero sistema
tubo-raccordo.

APE[®]
RACCORDERIE

presente nel mercato
nazionale e internazionale da

60 anni

**PRODUTTORI DELL'INTERO
SISTEMA IDROTERMOSANITARIO**

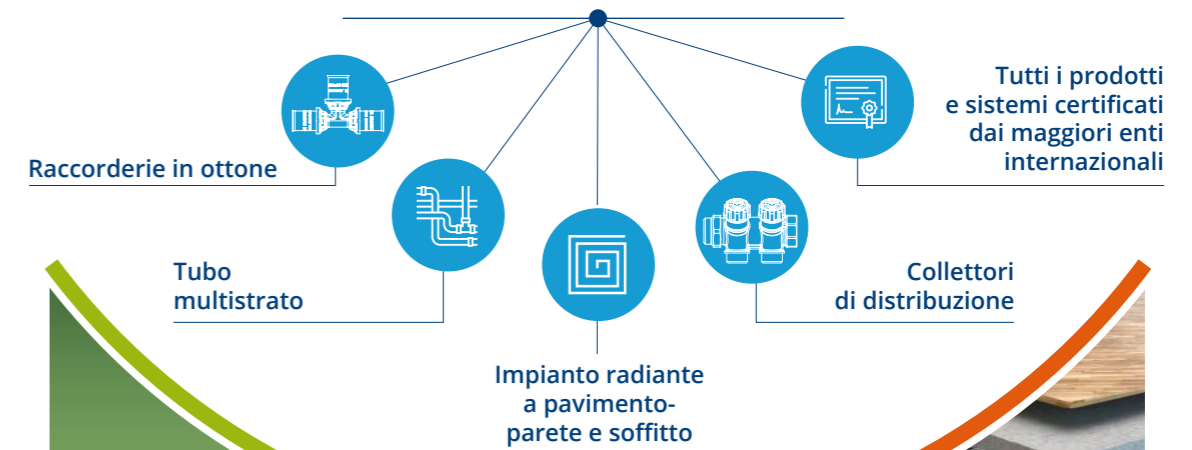

FITTINGS

PIPES

GAS

THERM

FITTINGS

SERIE AP

Raccordi a pressione per tubo multistrato

kiwa
BRL K536-E

WRAS
APPROVED PRODUCT

DVGW

DIN
Geprüft

Certificati validi per Ø16- Ø20- Ø26- Ø32









KO

Certificati validi per Ø26- Ø32

APE
RACCORDERIE

RACCORDI SERIE AP

Raccordi a pressione per tubo multistrato

	DIRITTO MASCHIO ART. AP 101	4
	DIRITTO FEMMINA ART. AP 102	5
	DIRITTO INTERMEDIO UGUALE ART. AP 103	6
	DIRITTO RIDOTTO ART. AP 103	6
	GOMITO MASCHIO ART. AP 153	7
	GOMITO FEMMINA ART. AP 152	8
	GOMITO INTERMEDIO ART. AP 151	9
	TEE MASCHIO ART. AP 133	9
	TEE FEMMINA ART. AP 132	10
	TEE UGUALE ART. AP 131	10
	TEE RIDOTTO ART. AP 131	11
	GOMITO CON FLANGIA ART. AP 154	12
	GOMITO CON FLANGIA CORTA ART. AP 154 L	12
	STAFFA PER ART. AP 154	13
	TERMINALE SINGOLO ART. AP 54 A	14
	TERMINALE DOPPIO A 90° ART. AP 54 B	14
	TERMINALE DOPPIO A 165° ART. AP 54 C	15
	STAFFA PER ART. AP 54	15
	STAFFA CON DUE GOMITI ART. AP 492	16
	RUBINETTO AD INCASSO CORTO ART. AP 136 C	16
	DIRITTO CON GIRELLO ART. AP 185	17
	GOMITO CON GIRELLO ART. AP 187	18
	UTENSILI	19
	SPECIFICHE TECNICHE	20
	ISTRUZIONI DI MONTAGGIO	22

SERIE AP

Raccordi a pressione per tubo multistrato

DIRITTO MASCHIO ART. AP 101

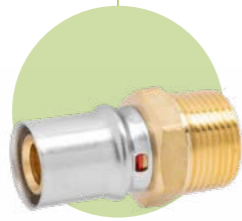

Codice	Misura	Busta (nr)	Box (nr)
3AP1011216	1/2" x Ø16 (2.0)	10	250
3AP1011218	1/2" x Ø18 (2.0)	10	200
3AP1011220	1/2" x Ø20 (2.0)	10	200
3AP1013416	3/4" x Ø16 (2.0)	10	150
3AP1013418	3/4" x Ø18 (2.0)	10	150
3AP1013420	3/4" x Ø20 (2.0)	10	150
3AP1013426	3/4" x Ø26 (3.0)	5	100
3AP1010126	1" x Ø26 (3.0)	5	80
3AP1010132	1" x Ø32 (3.0)	5	60

Codice	A (mm)	B (mm)	C (mm)	D (mm)
3AP1011216	R 1/2" ISO 7	Ø16 (2.0)	53	CH 22
3AP1011218	R 1/2" ISO 7	Ø18 (2.0)	53	CH 22
3AP1011220	R 1/2" ISO 7	Ø20 (2.0)	53	CH 22
3AP1013416	R 3/4" ISO 7	Ø16 (2.0)	55	CH 27
3AP1013418	R 3/4" ISO 7	Ø18 (2.0)	55	CH 27
3AP1013420	R 3/4" ISO 7	Ø20 (2.0)	55	CH 27
3AP1013426	R 3/4" ISO 7	Ø26 (3.0)	55,30	CH 28
3AP1010126	R 1" ISO 7	Ø26 (3.0)	58,20	CH 34
3AP1010132	R 1" ISO 7	Ø32 (3.0)	58,20	CH 34

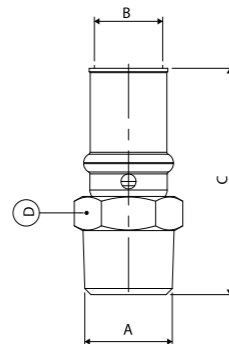

SERIE AP

Raccordi a pressione per tubo multistrato

DIRITTO FEMMINA ART. AP 102

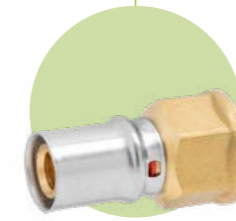

Codice	Misura	Busta (nr)	Box (nr)
3AP1021216	1/2" Ø 16 (2.0)	10	200
3AP1021218	1/2" x Ø 18 (2.0)	10	150
3AP1021220	1/2" x Ø 20 (2.0)	10	150
3AP1023418	3/4" x Ø 18 (2.0)	10	130
3AP1023420	3/4" x Ø20 (2.0)	10	120
3AP1023426	3/4" x Ø26 (3.0)	5	100
3AP1020126	1" x Ø26 (3.0)	5	80
3AP1020132	1" x Ø32 (3.0)	5	60

Codice	A (mm)	B (mm)	C (mm)	D (mm)
3AP1021216	Rp 1/2" ISO 7	Ø16 (2.0)	51	CH 26
3AP1021218	Rp 1/2" ISO 7	Ø18 (2.0)	51	CH 26
3AP1021220	Rp 1/2" ISO 7	Ø20 (2.0)	51	CH 26
3AP1023418	Rp 3/4" ISO 7	Ø18 (2.0)	52,50	CH 31
3AP1023420	Rp 3/4" ISO 7	Ø20 (2.0)	52	CH 31
3AP1023426	Rp 3/4" ISO 7	Ø26 (3.0)	52	CH 31
3AP1020126	Rp 1" ISO 7	Ø26 (3.0)	55,30	CH 38
3AP1020132	Rp 1" ISO 7	Ø32 (3.0)	54,50	CH 38

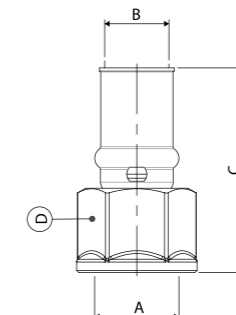

SERIE AP

Raccordi a pressare per tubo multistrato

DIRITTO INTERMEDIO UGUALE ART. AP 103

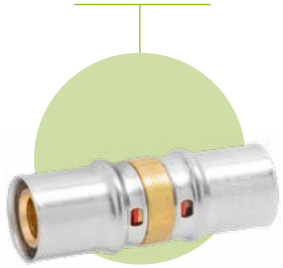

DIRITTO RIDOTTO ART. AP 103

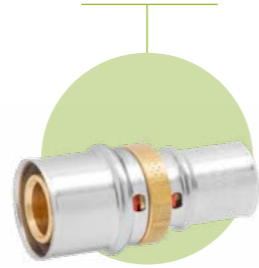

Codice	Misura	Busta (nr)	Box (nr)
3AP1031616	Ø16 (2.0) x Ø16 (2.0)	10	200
3AP1031818	Ø18 (2.0) x Ø18 (2.0)	10	120
3AP1032020	Ø20 (2.0) x Ø20 (2.0)	10	120
3AP1032626	Ø26 (3.0) x Ø26 (3.0)	5	100
3AP1033232	Ø32 (3.0) x Ø32 (3.0)	5	60

Codice	Misura	Busta (nr)	Box (nr)
3AP1032016	Ø20 (2.0) x Ø16 (2.0)	10	150
3AP1032018	Ø20 (2.0) x Ø18 (2.0)	10	150
3AP1032620	Ø26 (3.0) x Ø20 (2.0)	5	100
3AP1033226	Ø32 (3.0) x Ø26 (3.0)	5	60

Codice	A (mm)	B (mm)	C (mm)
3AP1031616	Ø16 (2.0)	Ø16 (2.0)	67
3AP1031818	Ø18 (2.0)	Ø18 (2.0)	67
3AP1032020	Ø20 (2.0)	Ø20 (2.0)	67
3AP1032626	Ø26 (3.0)	Ø26 (3.0)	67
3AP1033232	Ø32 (3.0)	Ø32 (3.0)	67

Codice	A (mm)	B (mm)	C (mm)
3AP1032016	Ø20 (2.0)	Ø16 (2.0)	67
3AP1032018	Ø20 (2.0)	Ø18 (2.0)	67
3AP1032620	Ø26 (3.0)	Ø20 (2.0)	67
3AP1033226	Ø32 (3.0)	Ø26 (3.0)	67

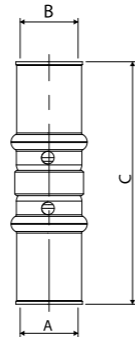
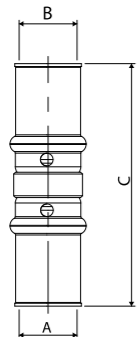

SERIE AP

Raccordi a pressare per tubo multistrato

GOMITO MASCHIO ART. AP 153

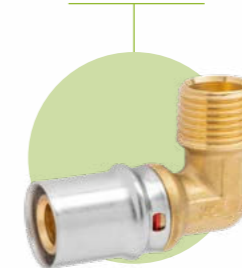

Codice	Misura	Busta (nr)	Box (nr)
3AP1531216	1/2" x Ø16 (2.0)	10	200
3AP1531218	1/2" x Ø18 (2.0)	10	150
3AP1531220	1/2" x Ø20 (2.0)	10	150
3AP1533420	3/4" x Ø20 (2.0)	10	100
3AP1533426	3/4" x Ø26 (3.0)	5	100
3AP1530126	1" x Ø26 (3.0)	5	60
3AP1530132	1" x Ø32 (3.0)	5	60

Codice	A (mm)	B (mm)	C (mm)	D (mm)
3AP1531216	R 1/2" ISO 7	Ø16 (2.0)	28,25	48,75
3AP1531218	R 1/2" ISO 7	Ø18 (2.0)	30,75	49,25
3AP1531220	R 1/2" ISO 7	Ø20 (2.0)	30,75	49,25
3AP1533420	R 3/4" ISO 7	Ø20 (2.0)	34	53,50
3AP1533426	R 3/4" ISO 7	Ø26 (3.0)	34	52,80
3AP1530126	Rp 1" ISO 7	Ø26 (3.0)	40,50	56,30
3AP1530132	R 1" ISO 7	Ø32 (3.0)	40,50	56,30

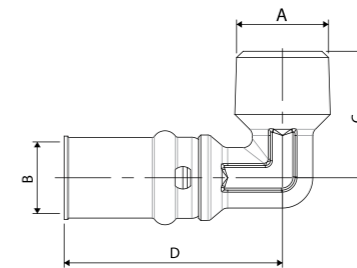

SERIE AP

Raccordi a pressare per tubo multistrato

GOMITO FEMMINA ART. AP 152

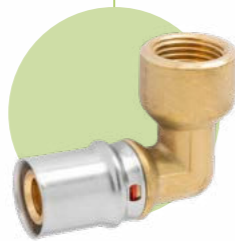

Codice	Misura	Busta (nr)	Box (nr)
3AP1521216	1/2" x Ø16 (2.0)	10	150
3AP1521218	1/2" x Ø18 (2.0)	10	130
3AP1521220	1/2" x Ø20 (2.0)	10	120
3AP1523420	3/4" x Ø20 (2.0)	10	100
3AP1523426	3/4" x Ø26 (3.0)	5	80
3AP1520126	1" x Ø26 (3.0)	5	50
3AP1520132	1" x Ø32 (3.0)	5	50

Codice	A (mm)	B (mm)	C (mm)	D (mm)
3AP1521216	Rp 1/2" ISO 7	Ø16 (2.0)	34	45
3AP1521218	Rp 1/2" ISO 7	Ø18 (2.0)	36,50	48,50
3AP1521220	Rp 1/2" ISO 7	Ø20 (2.0)	36,50	48,50
3AP1523420	Rp 3/4" ISO 7	Ø20 (2.0)	40	52
3AP1523426	Rp 3/4" ISO 7	Ø26 (3.0)	40	51,80
3AP1520126	Rp 1" ISO 7	Ø26 (3.0)	46	56,30
3AP1520132	Rp 1" ISO 7	Ø32 (3.0)	46	56,30

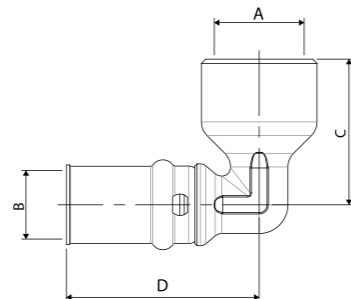

SERIE AP

Raccordi a pressare per tubo multistrato

GOMITO INTERMEDIO ART. AP 151

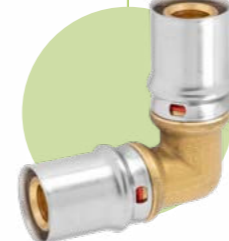

Codice	Misura	Busta (nr)	Box (nr)
3AP1510016	Ø16 (2.0) x Ø16 (2.0)	10	150
3AP1510018	Ø18 (2.0) x Ø18 (2.0)	10	130
3AP1510020	Ø20 (2.0) x Ø20 (2.0)	10	100
3AP1510026	Ø26 (3.0) x Ø26 (3.0)	5	70
3AP1510032	Ø32 (3.0) x Ø32 (3.0)	5	50

Codice	A (mm)	B (mm)	C (mm)	D (mm)
3AP1510016	Ø16 (2.0)	Ø16 (2.0)	45,50	45,50
3AP1510018	Ø18 (2.0)	Ø18 (2.0)	49,50	49,50
3AP1510020	Ø20 (2.0)	Ø20 (2.0)	48,50	48,50
3AP1510026	Ø26 (3.0)	Ø26 (3.0)	51,30	51,30
3AP1510032	Ø32 (3.0)	Ø32 (3.0)	56,30	56,30

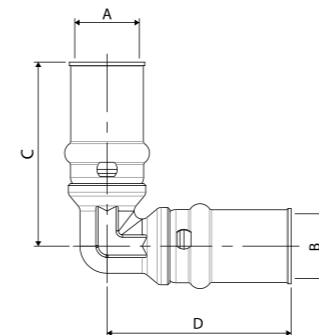

TEE MASCHIO ART. AP 133

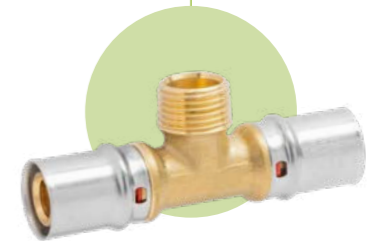

Codice	Misura	Busta (nr)	Box (nr)
3AP1331216	Ø16 (2.0) x 1/2" x Ø16 (2.0)	10	100
3AP1331220	Ø20 (2.0) x 1/2" x Ø20 (2.0)	10	100
3AP1333420	Ø20 (2.0) x 3/4" x Ø20 (2.0)	10	60
3AP1333426	Ø26 (3.0) x 3/4" x Ø26 (3.0)	5	50
3AP1330132	Ø32 (3.0) x 1" x Ø32 (3.0)	5	35

Codice	A (mm)	B (mm)	C (mm)	D (mm)	E (mm)
3AP1331216	R 1/2" ISO 7	Ø16 (2.0)	Ø16 (2.0)	90	27
3AP1331220	R 1/2" ISO 7	Ø20 (2.0)	Ø20 (2.0)	99	27
3AP1333420	R 3/4" ISO 7	Ø20 (2.0)	Ø20 (2.0)	103	34
3AP1333426	R 3/4" ISO 7	Ø26 (3.0)	Ø26 (3.0)	102,60	34
3AP1330132	R 1" ISO 7	Ø32 (3.0)	Ø32 (3.0)	112,60	46

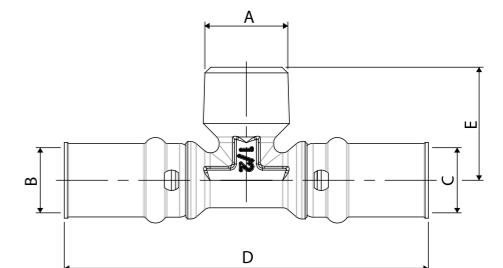

SERIE AP

Raccordi a pressione per tubo multistrato

**TEE FEMMINA
ART. AP 132**

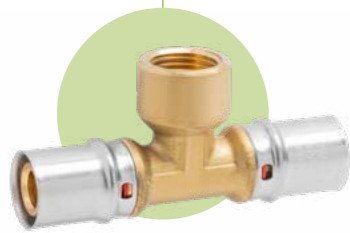

**TEE UGUALE
ART. AP 131**

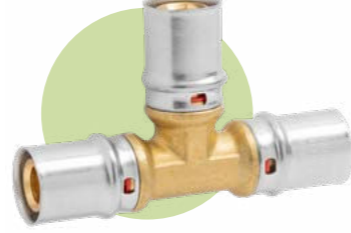

**TEE RIDOTTO
ART. AP 131**

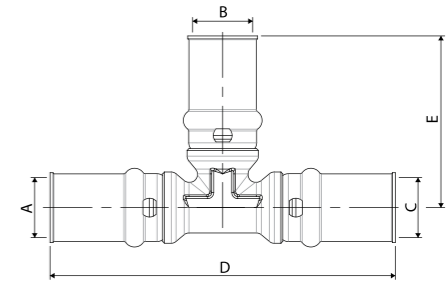

Codice	Misura	Busta (nr)	Box (nr)
3AP1321216	1/2" x Ø16 (2.0)	10	100
3AP1321218	1/2" x Ø18 (2.0)	10	100
3AP1321220	1/2" x Ø20 (2.0)	10	80
3AP1323420	3/4" x Ø20 (2.0)	10	50
3AP1323426	3/4" x Ø26 (3.0)	5	50
3AP1320132	1" x Ø32 (3.0)	5	30

Codice	A (mm)	B (mm)	C (mm)	D (mm)	E (mm)
3AP1321216	Rp 1/2" ISO7	Ø16 (2.0)	Ø16 (2.0)	90	34
3AP1321218	Rp 1/2" ISO7	Ø18 (2.0)	Ø18 (2.0)	97	33,70
3AP1321220	Rp 1/2" ISO7	Ø20 (2.0)	Ø20 (2.0)	97	33,70
3AP1323420	Rp 3/4" ISO7	Ø20 (2.0)	Ø20 (2.0)	104	40
3AP1323426	Rp 3/4" ISO7	Ø26 (3.0)	Ø26 (3.0)	103,60	40
3AP1320132	Rp 1" ISO7	Ø32 (3.0)	Ø32 (3.0)	112,60	46

Codice	Misura	Busta (nr)	Box (nr)
3APT161616	Ø16 (2.0) x Ø16 (2.0) x Ø16 (2.0)	10	100
3APT181818	Ø18 (2.0) x Ø18 (2.0) x Ø18 (2.0)	10	80
3APT202020	Ø20 (2.0) x Ø20 (2.0) x Ø20 (2.0)	10	80
3APT262626	Ø26 (3.0) x Ø26 (3.0) x Ø26 (3.0)	5	45
3APT323232	Ø32 (3.0) x Ø32 (3.0) x Ø32 (3.0)	5	30

Codice	A (mm)	B (mm)	C (mm)	D (mm)	E (mm)
3APT161616	Ø16 (2.0)	Ø16 (2.0)	Ø16 (2.0)	92	45,75
3APT181818	Ø18 (2.0)	Ø18 (2.0)	Ø18 (2.0)	97	48,50
3APT202020	Ø20 (2.0)	Ø20 (2.0)	Ø20 (2.0)	97	48,50
3APT262626	Ø26 (3.0)	Ø26 (3.0)	Ø26 (3.0)	104,60	53,50
3APT323232	Ø32 (3.0)	Ø32 (3.0)	Ø32 (3.0)	112,60	58

Codice	Misura	Busta (nr)	Box (nr)
3APT162016	Ø16 (2.0) x Ø20 (2.0) x Ø16 (2.0)	10	90
3APT181616	Ø18 (2.0) x Ø16 (2.0) x Ø16 (2.0)	10	80
3APT201616	Ø20 (2.0) x Ø16 (2.0) x Ø16 (2.0)	10	80
3APT201620	Ø20 (2.0) x Ø16 (2.0) x Ø20 (2.0)	10	80
3APT201818	Ø20 (2.0) x Ø18 (2.0) x Ø18 (2.0)	10	80
3APT201820	Ø20 (2.0) x Ø18 (2.0) x Ø20 (2.0)	10	80
3APT202016	Ø20 (2.0) x Ø20 (2.0) x Ø16 (2.0)	10	80
3APT202620	Ø20 (2.0) x Ø26 (3.0) x Ø20 (2.0)	5	50
3APT261620	Ø26 (3.0) x Ø16 (2.0) x Ø20 (2.0)	5	50
3APT261626	Ø26 (3.0) x Ø16 (2.0) x Ø26 (3.0)	5	50
3APT261826	Ø26 (3.0) x Ø18 (2.0) x Ø26 (3.0)	5	50
3APT262016	Ø26 (3.0) x Ø20 (2.0) x Ø16 (2.0)	5	50
3APT262020	Ø26 (3.0) x Ø20 (2.0) x Ø20 (2.0)	5	50
3APT262026	Ø26 (3.0) x Ø20 (2.0) x Ø26 (3.0)	5	50
3APT262616	Ø26 (3.0) x Ø26 (3.0) x Ø16 (2.0)	5	50
3APT262618	Ø26 (3.0) x Ø26 (3.0) x Ø18 (2.0)	5	50
3APT262620	Ø26 (3.0) x Ø26 (3.0) x Ø20 (2.0)	5	50
3APT263226	Ø26 (3.0) x Ø32 (3.0) x Ø26 (3.0)	5	30
3APT321832	Ø32 (3.0) x Ø18 (2.0) x Ø32 (3.0)	5	30
3APT322026	Ø32 (3.0) x Ø20 (2.0) x Ø26 (3.0)	5	30
3APT322032	Ø32 (3.0) x Ø20 (2.0) x Ø32 (3.0)	5	30
3APT322626	Ø32 (3.0) x Ø26 (3.0) x Ø26 (3.0)	5	30
3APT322632	Ø32 (3.0) x Ø26 (3.0) x Ø32 (3.0)	5	30
3APT323226	Ø32 (3.0) x Ø32 (3.0) x Ø26 (3.0)	5	30

A (mm)	B (mm)	C (mm)	D (mm)	E (mm)
Ø16 (2.0)	Ø20 (2.0)	Ø16 (2.0)	97	48,50
Ø18 (2.0)	Ø16 (2.0)	Ø16 (2.0)	97	48,50
Ø20 (2.0)	Ø16 (2.0)	Ø16 (2.0)	97	48,50
Ø20 (2.0)	Ø16 (2.0)	Ø20 (2.0)	97	48,50
Ø20 (2.0)	Ø18 (2.0)	Ø18 (2.0)	97	48,50
Ø20 (2.0)	Ø18 (2.0)	Ø20 (2.0)	97	48,50
Ø20 (2.0)	Ø20 (2.0)	Ø16 (2.0)	97	48,50
Ø20 (2.0)	Ø26 (3.0)	Ø20 (2.0)	105	52,30
Ø26 (3.0)	Ø16 (2.0)	Ø20 (2.0)	104,80	52,50
Ø26 (3.0)	Ø16 (2.0)	Ø26 (3.0)	104,60	52,50
Ø26 (3.0)	Ø18 (2.0)	Ø26 (3.0)	104,60	52,50
Ø26 (3.0)	Ø20 (2.0)	Ø16 (2.0)	104,80	52,50
Ø26 (3.0)	Ø20 (2.0)	Ø20 (2.0)	104,60	52,50
Ø26 (3.0)	Ø20 (2.0)	Ø26 (3.0)	104,60	52,50
Ø26 (3.0)	Ø26 (3.0)	Ø16 (2.0)	104,80	52,30
Ø26 (3.0)	Ø26 (3.0)	Ø18 (2.0)	104,80	52,30
Ø26 (3.0)	Ø26 (3.0)	Ø20 (2.0)	104,80	52,30
Ø26 (3.0)	Ø32 (3.0)	Ø26 (3.0)	112,60	56,30
Ø32 (3.0)	Ø18 (2.0)	Ø32 (3.0)	112,60	56,50
Ø32 (3.0)	Ø20 (2.0)	Ø26 (3.0)	112,60	56,50
Ø32 (3.0)	Ø20 (2.0)	Ø32 (3.0)	112,60	56,50
Ø32 (3.0)	Ø26 (3.0)	Ø26 (3.0)	112,60	56,50
Ø32 (3.0)	Ø26 (3.0)	Ø32 (3.0)	112,60	56,30
Ø32 (3.0)	Ø32 (3.0)	Ø26 (3.0)	112,60	56,50

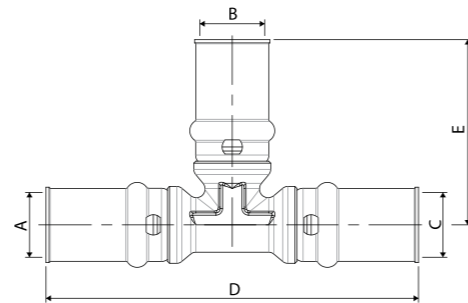
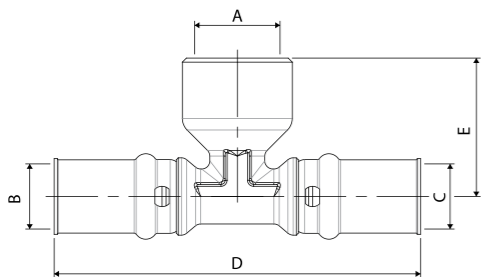

SERIE AP

Raccordi a pressare per tubo multistrato

GOMITO CON FLANGIA ART. AP 154



GOMITO CON FLANGIA CORTA ART. AP 154 L



Codice	Misura	Busta (nr)	Box (nr)
3AP1541216	1/2" x Ø16 (2.0)	5	80
3AP1541218	1/2" x Ø18 (2.0)	5	70
3AP1541220	1/2" x Ø20 (2.0)	5	60

Codice	A (mm)	B (mm)	C (mm)	D (mm)	E (mm)
3AP1541216	Rp 1/2" ISO 7	Ø16 (2.0)	52	32	51,50
3AP1541218	Rp 1/2" ISO 7	Ø18 (2.0)	52	32	51,50
3AP1541220	Rp 1/2" ISO 7	Ø20 (2.0)	52	32	51,50

Codice	Misura	Busta (nr)	Box (nr)
3AP154L1216	1/2" x 16 (2.0)	5	80
3AP154L1218	1/2" x 18 (2.0)	5	80
3AP154L1220	1/2" x 20 (2.0)	5	80

Codice	A (mm)	B (mm)	C (mm)	D (mm)	E (mm)
3AP154L1216	Rp 1/2" ISO 7	Ø16 (2.0)	43	27,50	49
3AP154L1218	Rp 1/2" ISO 7	Ø18 (2.0)	43	27,50	50
3AP154L1220	Rp 1/2" ISO 7	Ø20 (2.0)	43	27,50	50

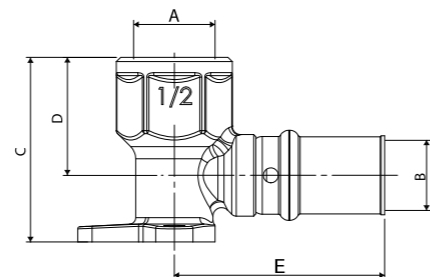
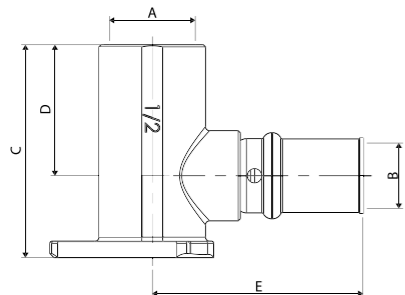

SERIE AP

Raccordi a pressare per tubo multistrato

STAFFA PER ART. AP 154

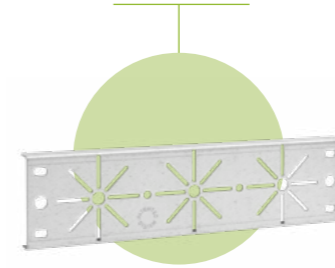

Codice	Misura	Busta (nr)	Box (nr)
3AP493001	Staffa con interasse 153/76,5	10	50

Raccomandazione: staffa da utilizzare per art. AP 154, AP 154L e AP 154D con viti passanti

Codice	A (mm)	B (mm)	C (mm)	D (mm)
3AP493001	260	75,50	68	10,70

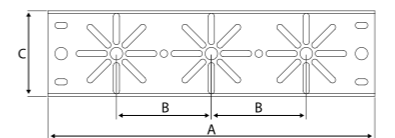

SERIE AP

Raccordi a pressione per tubo multistrato

TERMINALE SINGOLO ART. AP 54 A



TERMINALE DOPPIO A 90° ART. AP 54 B

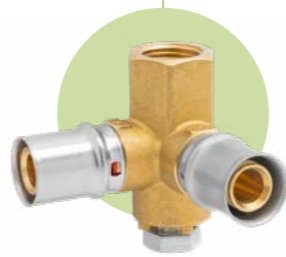

TERMINALE DOPPIO A 165° ART. AP 54 C

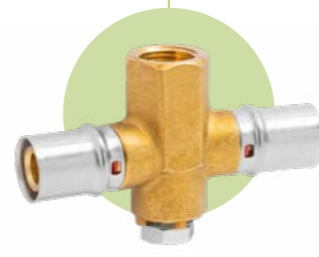

STAFFA PER ART. AP 54



Codice	Misura	Busta (nr)	Box (nr)
3AP54A1216	1/2" x Ø16 (2.0)	5	80
3AP54A1218	1/2" x Ø18 (2.0)	5	70
3AP54A1220	1/2" x Ø20 (2.0)	5	70
3AP54A3420	3/4" x Ø20 (2.0)	5	70

Codice	A (mm)	B (mm)	C (mm)	D (mm)	E (mm)
3AP54A1216	Rp 1/2" ISO 7	Ø16 (2.0)	56	33	48
3AP54A1218	Rp 1/2" ISO 7	Ø18 (2.0)	56	33	52
3AP54A1220	Rp 1/2" ISO 7	Ø20 (2.0)	56	33	52
3AP54A3420	Rp 3/4" ISO 7	Ø20 (2.0)	56	33	50

Codice	Misura	Busta (nr)	Box (nr)
3AP54B1218	Ø18 (2.0) x 1/2" x Ø18 (2.0)	5	50
3AP54B1220	Ø20 (2.0) x 1/2" x Ø20 (2.0)	5	50

Codice	A (mm)	B (mm)	C (mm)	D (mm)	E (mm)	F (mm)
3AP54B1218	Rp 1/2" ISO 7	Ø18 (2.0)	56	33	52,50	52,50
3AP54B1220	Rp 1/2" ISO 7	Ø20 (2.0)	56	33	52,50	52,50

Codice	Misura	Busta (nr)	Box (nr)
3AP54C1216	Ø16 (2.0) x 1/2" x Ø16 (2.0)	5	50
3AP54C1218	Ø18 (2.0) x 1/2" x Ø18 (2.0)	5	50
3AP54C1220	Ø20 (2.0) x 1/2" x Ø20 (2.0)	5	50

Codice	A (mm)	B (mm)	C (mm)	D (mm)	E (mm)	F (mm)
3AP54C1216	Rp 1/2" ISO 7	Ø16 (2.0)	56	33	52	52
3AP54C1218	Rp 1/2" ISO 7	Ø18 (2.0)	56	33	52	52
3AP54C1220	Rp 1/2" ISO 7	Ø20 (2.0)	56	33	52	52

Codice	Misura	Busta (nr)	Box (nr)
3AP493000	Staffa con interasse 153/80	10	50

Raccomandazione: staffa da utilizzare per art. AP 154, AP 54B e AP 54C con viti passanti

Codice	A (mm)	B (mm)	C (mm)	D (mm)
3AP493000	153	80	193	35

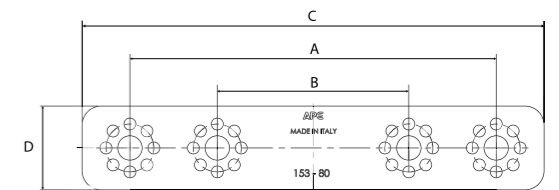
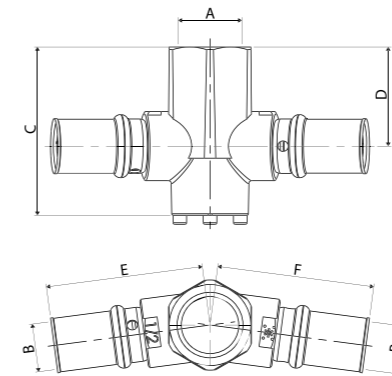
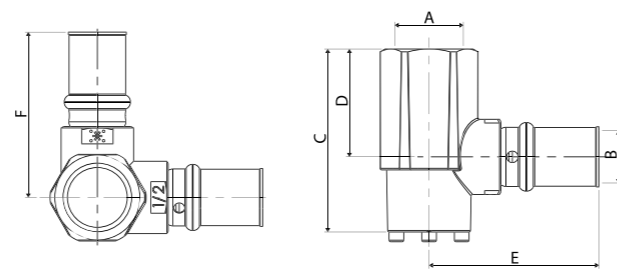
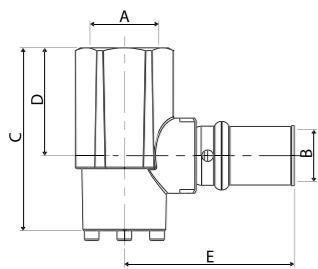

SERIE AP

Raccordi a pressare per tubo multistrato

STAFFA CON DUE GOMITI ART. AP 492

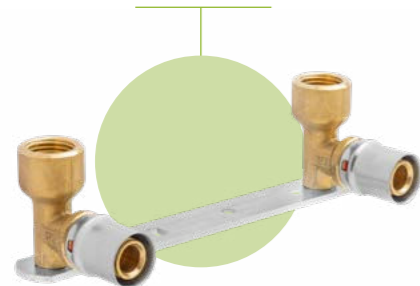

RUBINETTO AD INCASSO CORTO ART. AP 136 C

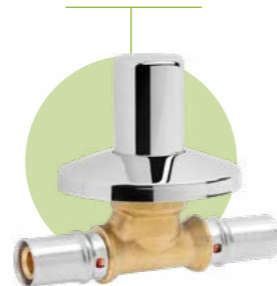

DIRITTO CON GIRELLO ART. AP 185

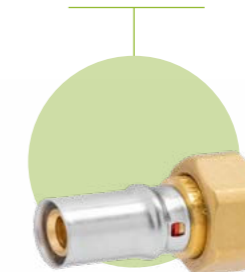

Codice	Misura	Busta (nr)	Box (nr)
3AP4921216	1/2" x Ø16 (2.0)	2	20
3AP4921218	1/2" x Ø18 (2.0)	2	20
3AP4921220	1/2" x Ø20 (2.0)	2	20

Codice	A (mm)	B (mm)	C (mm)	D (mm)	E (mm)	F (mm)
3AP4921216	Rp 1/2" ISO 7	Ø16 (2.0)	153	51	34	54
3AP4921218	Rp 1/2" ISO 7	Ø18 (2.0)	153	51	34	54
3AP4921220	Rp 1/2" ISO 7	Ø20 (2.0)	153	51	34	54

Codice	Misura	Busta (nr)	Box (nr)
3AP1361616C	Ø16 (2.0) x Ø16 (2.0)	2	24
3AP1362020C	Ø20 (2.0) x Ø20 (2.0)	2	24

Ricambi

3AP136CON-C	Cappuccio con rosone	1	40
3AP136PR12C	Prolunga 24,5 mm	1	150
3AP136VIT-C	Vitone 1/2"	1	10

Codice	A (mm)	B (mm)	C Min (mm)	C max (mm)	D (mm)	E (mm)
3AP1361616C	Ø16 (2.0)	104	27,50	63,50	76,90	Ø69
3AP1362020C	Ø20 (2.0)	104	27,50	63,50	76,90	Ø69

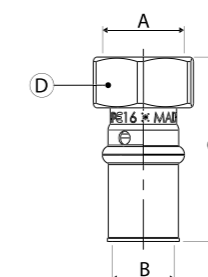
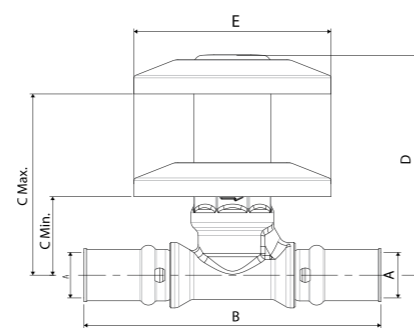
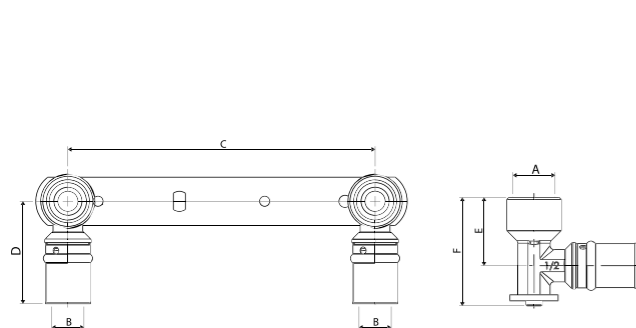

Codice	Misura	Busta (nr)	Box (nr)
3AP1851216	1/2" x Ø16 (2.0)	10	200
3AP1851218	1/2" x Ø18 (2.0)	10	200
3AP1851220	1/2" x Ø20 (2.0)	5	150
3AP1853416	3/4" x Ø16 (2.0)	10	150
3AP1853420	3/4" x Ø20 (2.0)	5	125
3AP1853426	3/4" x Ø26 (3.0)	5	100
3AP1850126	1" x Ø26 (3.0)	5	100
3AP1850132	1" x Ø32 (3.0)	5	80

N.B. completo di guarnizione.

Codice	A (mm)	B (mm)	C (mm)	D (mm)
3AP1851216	G 1/2" ISO 228	Ø16 (2.0)	47,20	CH 25
3AP1851218	G 1/2" ISO 228	Ø18 (2.0)	51,20	CH 25
3AP1851220	G 1/2" ISO 228	Ø20 (2.0)	51,20	CH 25
3AP1853416	G 3/4" ISO 228	Ø16 (2.0)	47,20	CH 30
3AP1853420	G 3/4" ISO 228	Ø20 (2.0)	47,20	CH 30
3AP1853426	G 3/4" ISO 228	Ø26 (3.0)	54,20	CH 30
3AP1850126	G 1" ISO 228	Ø26 (3.0)	54,70	CH 37
3AP1850132	G 1" ISO 228	Ø32 (3.0)	58,34	CH 37

SERIE AP

Raccordi a pressare per tubo multistrato

GOMITO CON GIRELLO ART. AP 187



Codice	Misura	Busta (nr)	Box (nr)
3AP1873420	3/4" x Ø20 (2.0)	10	100

Codice	A (mm)	B (mm)	C (mm)	D (mm)
3AP1873420	3/4" ISO 228	Ø20 (2.0)	CH 30	48,50

N.B. completo di guarnizione.

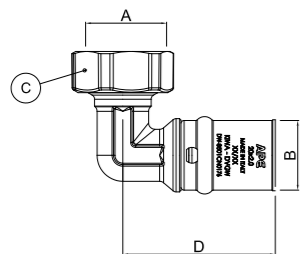

UTENSILI



Codice	Descrizione
URL3000100	Pinza TH Ø 16
URL3000150	Pinza TH Ø 18
URL3000200	Pinza TH Ø 20
URL3000300	Pinza TH Ø 26
URL3000400	Pinza TH Ø 32



Codice	Descrizione
UTM5020100	Calibratore tubo multistrato 16x2.00
UTM5020150	Calibratore tubo multistrato 18x2.00
UTM5020200	Calibratore tubo multistrato 20x2.00
UTM5030300	Calibratore tubo multistrato 26x3.00
UTM5030400	Calibratore tubo multistrato 32x3.00



Codice	Descrizione
UTM5010001	Impugnatura per calibratore



Codice	Descrizione
UTM5010002	Valigetta per calibratori

SPECIFICHE TECNICHE

SERIE AP



INTRODUZIONE

I raccordi a pressare della serie AP, realizzati in conformità alla UNI EN ISO 21003-3, UNI EN 1254-3 e al DM 174, sono stati progettati e realizzati in modo da aumentare le caratteristiche di tenuta e di ridurre i tempi di montaggio, agevolando così l'installatore nella posa. Dotati di doppio o-ring di tenuta e di un anello in PE per eliminare eventuali correnti vaganti, vengono utilizzati in impianti idro-termo-sanitari e sono disponibili in una gamma diversificata di figure nei diametri che vanno dal Ø16 al Ø32.

La tenuta tra il tubo ed il raccordo è garantita dal profilo del portagomma e dalla presenza contemporanea di due o-ring [2] posizionati nel portagomma stesso: mediante l'utilizzo di una pressatrice dotata di opportune pinze [vedere le successive note riguardo ai profili di pressata] lo stringitubo [4] viene deformato in maniera permanente e la forza di compressione della pressata deforma a sua volta il tubo multistrato sull'apposi-

to profilo. Lo stringitubo [4] presenta nr. 2 finestre di ispezione che rendono visibile l'esatto accoppiamento tubo-raccordo e permettono di verificare che il tubo sia stato inserito in battuta fino all'anello in PE; lo spessore dello stringitubo è stato dimensionato per sopportare pressioni elevate anche in presenza di notevoli escursioni termiche. È realizzato in acciaio AISI 304 sottoposto ad un ulteriore processo di solubilizzazione, in modo da eliminare eventuali tensioni residue presenti nel materiale e garantire una omogenea distribuzione delle tensioni nel tempo; il processo di solubilizzazione è di fondamentale importanza perché è in grado di annullare la memoria storica del materiale, eliminando così il pericolo di rottura e successiva perdita nel raccordo stesso. La presenza della rondella in PE [3] isola l'alluminio del tubo dall'ottone del raccordo, evitando l'insorgere di fenomeni corrosivi.

N.	Descrizione	Materiali
1	Corpo	Ottone CW617N Conforme norma UNI EN 12164:01; UNI EN12165:99; UNI EN 12168:01
2	O-ring	EPDM perossidico 70 SCH Conforme norma EN 681.1
3	Rondella	PE (Polietilene)
4	Manicotto stringi tubo	Acciaio AISI 304 Conforme norma UNI EN 10088-2

A differenza dei raccordi a stringere, l'accoppiamento dei raccordi a pressare ha come caratteristica peculiare quella di essere inamovibile: questo significa che, se pressato in maniera corretta, il raccordo AP subisce una deformazione permanente che garantisce la tenuta nel tempo. Proprio per questo motivo, l'accoppiamento a pressare è l'unico sistema utilizzato e garantito nella posa sottotraccia.

CARATTERISTICHE TECNICHE

Campo di applicazione	Impianti idro termo sanitari
Fluido d'impiego	Acqua per uso potabile, acqua tecnica e acqua glicolata
Campo di temperatura	da 5°C a 80 °C *
Pressione d'esercizio	max 10 bar
Tipologia di tubazione	Multistrato PE-Xb/AL/PE-Xb (conforme norma UNI 21003)

* in caso siano richieste temperature d'esercizio inferiori ai 5°C utilizzare glicole nelle percentuali indicate dal fornitore.

Il sistema tubo raccordo AP è stato certificato dai seguenti enti: **KIWA** K66358, **DVGW** DW-8501CN0176, **WRAS** 1906357 e **KOMO** K25301.

Il profilo certificato è il TH.

Profili di pressata

I raccordi della serie AP possono essere posati utilizzando differenti profili di pressatura (TH, H, B, U): per ottenere una perfetta giunzione tra tubo e raccordo e garantire le migliori condizioni prestazionali del sistema è di fondamentale importanza utilizzare pinze con idonei profili di pressata.

La seguente tabella riporta il profilo di pressata da utilizzare in funzione del diametro:

Diametro	Profilo di pressata			
	TH	H	B	U
Ø16 (2.0)	TH	H	B	U
Ø18 (2.0)	TH			
Ø20 (2.0)	TH	H	B	U
Ø26 (3.0)	TH	H	B	
Ø32 (3.0)	TH	H	B	

Le seguenti immagini mostrano il corretto posizionamento della pinza in relazione al profilo: la pressatura deve avvenire all'altezza corretta rispetto agli o-ring di tenuta in modo da garantire la tenuta del raccordo.

TH: Ø16 - Ø18 - Ø20 - Ø26 - Ø32

H: Ø16 - Ø20 - Ø26 - Ø32

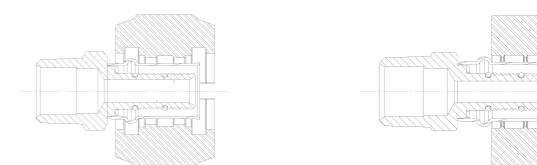

B: Ø16 - Ø20 - Ø26 - Ø32

U: Ø16 - Ø20

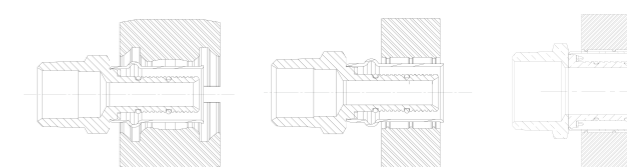

Prima di procedere con la pressata del raccordo, avere cura di:

1. Aver scelto la corretta pinza in relazione al raccordo da pressare: l'utilizzo di una pinza errata, ovvero non corrispondente al diametro del tubo (es. utilizzato Ø25 su stringitubo Ø26) compromette irrimediabilmente la tenuta del raccordo stesso.
2. Aver scelto il profilo corretto della pinza secondo la tabella sopra esposta.
3. Scegliere sempre dei profili originali (es. macchina ROTHENBERGER con ganasce ROTHENBERGER).
4. Verificare che il profilo della pinza non sia danneggiato, che la pinza non sia difettosa o consumata e che le molle di leva della pinza non siano rotte o difettose.
5. Nel caso si utilizzi una pressatrice a batteria, verificare che la carica della batteria sia sufficiente per realizzare una pressata corretta.

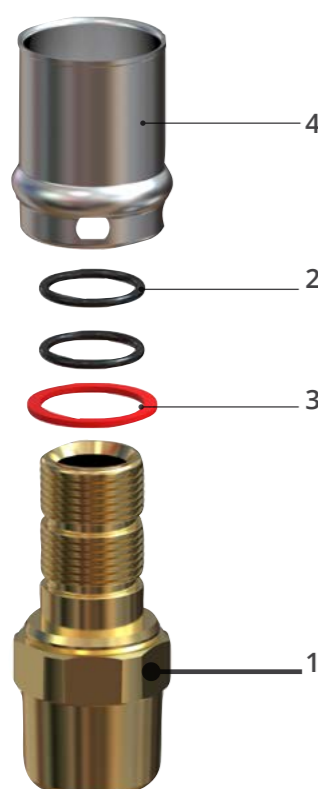

ISTRUZIONI DI MONTAGGIO

SERIE AP



Al fine di ottenere una perfetta giunzione tra tubo e raccordo consigliamo vivamente di seguire con attenzione le seguenti istruzioni di montaggio.

TAGLIO

Tagliare il tubo alla lunghezza desiderata utilizzando gli appositi tagliatubo APE: il taglio deve essere perpendicolare all'asse del tubo.

CALIBRATURA E SVASATURA

Prima dell'inserimento del portagomma nel tubo l'operazione più importante da eseguire è la calibratura e svasatura del tubo stesso. Inserire all'interno del tubo il calibratore e ruotarlo più volte fino ad ottenere una circonferenza perfettamente tonda; in questo modo, allo stesso tempo il calibratore crea uno smusso d'invito a forma tronco conica grazie alla presenza di tre frese disposte a 120° alla base del calibratore. Una volta calibrato e svasato il tubo eliminare i trucioli che si sono formati a seguito di queste operazioni. Prima di procedere verificare che i calibratori siano perfettamente integri.

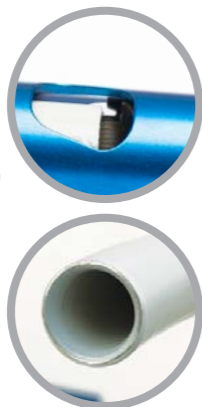

3

LUBRIFICAZIONE

Prima dell'inserimento del tubo sul portagomma è strettamente necessario lubrificare il bordo interno del tubo mediante un'apposita soluzione a base siliconica idonea per impianti idrotermosanitari. Il lubrificante ha la doppia funzione di favorire l'inserimento del tubo e preservare gli o-ring nel tempo, evitando la formazione di tagli e/o la rimozione degli stessi che pregiudicherebbero la capacità di tenuta.

4

INSTALLAZIONE

Inserire il tubo sul raccordo, assicurandosi mediante la finestra di ispezione che il tubo sia stato inserito in battuta fino alla rondella in PE. L'operazione deve essere eseguita senza il minimo sforzo: in caso contrario vi chiediamo di sfilare il tubo e riesaminare il raccordo per visionare l'integrità degli o-ring.



5

PRESSATURA

Una volta inserito il tubo sul raccordo si procede alla pressatura degli stringitubo utilizzando le apposite pinze.

Attenzione: Qualsiasi pressatrice in commercio può essere usata purché sia corredata di pinze che rispettino il profilo della serie AP (vedere profili di pressata).

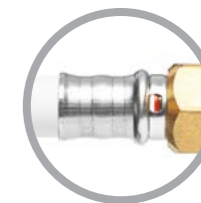

Il tubo collegato al raccordo non deve essere piegato.

APE RACCORDERIE S.R.L.

SEDE

Via Guido Gozzano 8, - 25068 - Ponte Zanano - Sarezzo (BS) - Tel: +39 0308920912
ape-raccorderie.com - info@ape-raccorderie.com

LOGISTICA

Via Salvella, 20/22 - 25038 - Rovato (BS)

APE_FITTINGS_AP_IT_0524

